

newwave

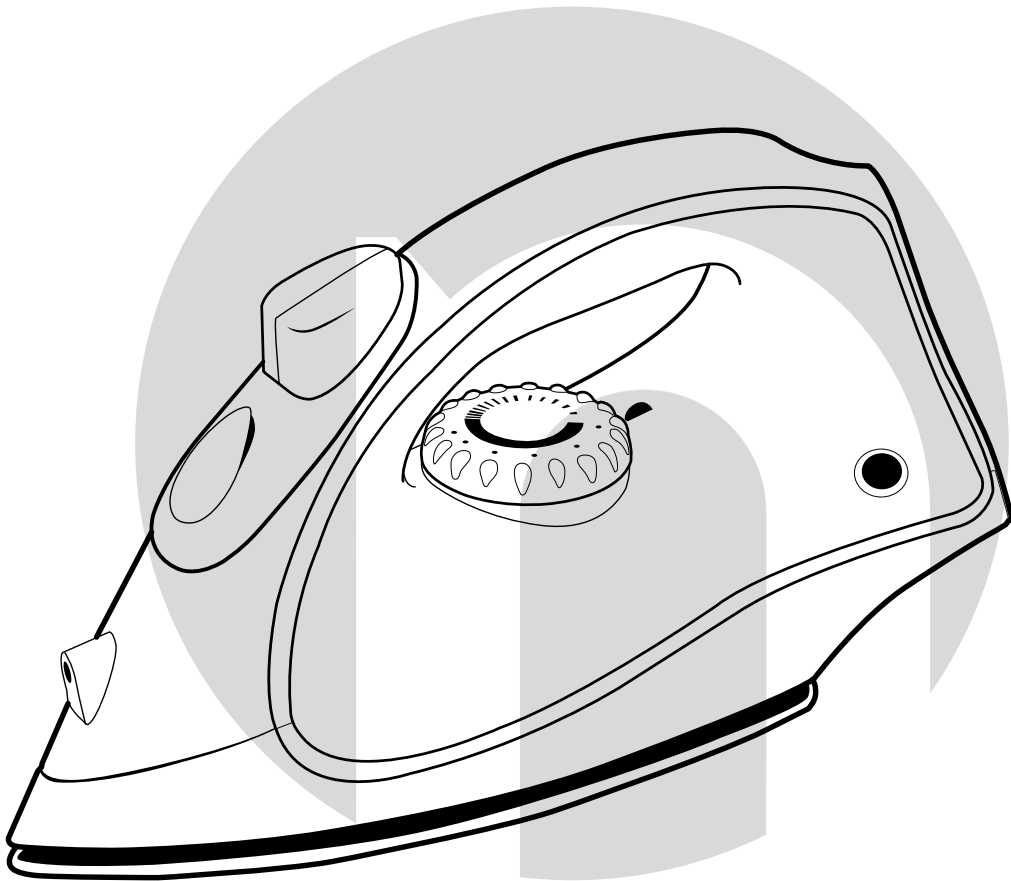

คู่มือแนะนำการใช้งาน เตารีดไฟฟ้าแบบไอน้ำ STEAM IRON Model : NW-ST03

กรุณาศึกษาข้อแนะนำ
ด้านการใช้งานและความปลอดภัยก่อนการใช้งาน



ส่วนประกอบสินค้า

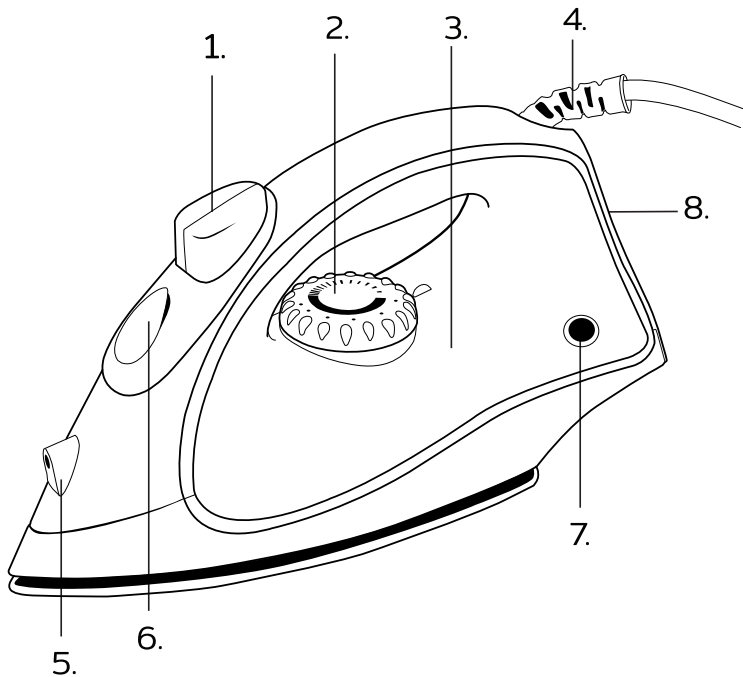

- 1 เปิด/ปิด ไอน้ำและพ่นละอองน้ำ
- 2 ปุ่มควบคุมอุณหภูมิ
- 3 ตั้งบรจุน้ำ
- 4 สาย AC
- 5 รูพ่นละอองน้ำ
- 6 ช่องใส่น้ำและฝาปิดน้ำ
- 7 ไฟแสดงสถานะ
- 8 ที่พ้กส้น

การใช้งาน

เติมน้ำลงถังบรรจุ

ตรวจสอบให้แน่ใจว่าได้ถอดปลั๊กเตารีดและปุ่มหมุนควบคุมอุณหภูมิอยู่ในตำแหน่ง MIN วางเตารีดบนที่พ้กส้น เอียงไปข้างหน้าประมาณ 45 องศา แล้วเทน้ำลงในช่องเติมน้ำจนถึงตำแหน่ง MAX ของถังเก็บน้ำ ระวังอย่าให้น้ำหก

วิธีรีดผ้าไอน้ำ

- 1.เติมน้ำในเตารีดตามวิธีการเติมน้ำ
- 2.เสียบปลั๊กเครื่องเข้ากับเต้ารับ
- 3.ตั้งเทอร์มอสตัทไปที่อุณหภูมิที่ต้องการ และอยู่ในช่วงการให้ไอน้ำ
- 4.อุณหภูมิจะพร้อมทำงาน เมื่อไฟแสดงสถานะดับลง
- 5.เพิ่มพลังไอน้ำโดยการกดปุ่มปิดไอน้ำ และตั้งเตารีดขนานกับพื้น จากนั้นรอไฟดับ และเปิดปุ่มให้ไอน้ำอีกครั้ง





วิธีทำความสะอาด

- ก่อนทำความสะอาดเตารีดไอน้ำ ให้ถอดปลั๊กไฟออกจากแหล่งจ่ายไฟหลัก
- ปล่อยให้เตารีดไอน้ำเย็นลงอย่างน้อย 30 นาทีก่อนเริ่มทำความสะอาด
- ทำความสะอาดเตารีดไอน้ำด้วยผ้าชุบน้ำหมาดๆ เท่านั้น ห้ามใช้ของมีคมขัดถูหน้าเตาเด็ดขาด

การจัดเก็บ

-ตั้งตัวควบคุมอุณหภูมิไปที่ตำแหน่ง "MIN" หรือ ปิด และรอให้เครื่องเย็นอย่างน้อยควรทิ้งไว้ 30 นาที

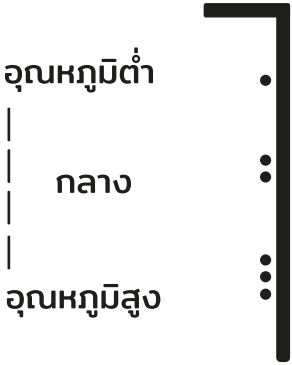
-เก็บเตารีดไอน้ำในตำแหน่งตั้งตรงเพื่อหลีกเลี่ยงความเสียหายที่เกิดกับหน้าเตารีด

ตารางแนะนำการตั้งค่าอุณหภูมิ		
ข้อควรระวัง		หากพบเครื่องหมายนี้บนเสื้อผ้าแสดงว่าไม่สามารถรีดได้
เครื่องหมายบนเสื้อ	ประเภทวัสดุ	การตั้งค่าอุณหภูมิ
	ผ้าไนลอน ผ้าไหม	 <p>อุณหภูมิต่ำ</p> <p>กลาง</p> <p>อุณหภูมิสูง</p>
	ผ้าขนสัตว์	
	ผ้าฝ้าย, ผ้าลินิน	

คำแนะนำเมื่อเกิดปัญหา

ปัญหา	สาเหตุ	การแก้ไข
ไอน้ำไม่เดือด, ไม่มีไอน้ำออก, เมื่อใช้ไอน้ำแนวตั้ง	สาเหตุ ไอน้ำออกแนวตั้งสามารถใช้ได้ในระยะสั้นๆ เท่านั้น เนื่องจากไม่ได้ออกแบบมาเฉพาะ ความร้อนของเครื่องไม่เพียงพอ	เอียงเตารีดให้อยู่ในองศาขนานกับพื้น และรอนกว่าไฟจะดับ จากนั้นจึงใช้ได้อีกครั้ง
น้ำหยดออกจากหน้าเตารีด	ปรับเทอร์มอสแตตไม่ได้ในช่วงไอน้ำ	ปรับเทอร์มอสแตตให้อยู่ในช่วงไอน้ำ
	ความร้อนของเครื่องไม่เพียงพอ	กดปุ่ม/เปิดไอน้ำ หลังจากไฟดับลง
	ปริมาณน้ำมากเกินระดับ Max	เทน้ำออก เพื่อลดปริมาณ
ไอน้ำผิดปกติ	ปุ่ม เปิด/ปิด ไอน้ำไม่ถูกต้อง	ตรวจสอบปุ่มเปิด/ปิดไอน้ำอยู่ในตำแหน่งที่ถูกต้อง
	รูไอน้ำอุดตัน จากคราบตะกรัน สิ่งสกปรก	ทำความสะอาดด้วยการเช็ด
	ปริมาณน้ำน้อยเกินไป Min	เติมน้ำเพิ่มไม่เกินระดับ Max
สเปรย์น้ำไม่ไ้	แรงดันอากาศด้านในน้อยเกินไป	กดปุ่มสเปรย์ซ้ำๆ ประมาณ 3-4 ครั้ง เพื่อเพิ่มแรงดัน

คำเตือนใช้งานครั้งแรก

- 1.อาจจะเกิดควันขึ้นเล็กน้อยในระหว่างการใช้งานครั้งแรก เนื่องจากสารเคลือบบนผลิตภัณฑ์ หลังจากนั้นจะหายไปเอง
- 2.ตรวจสอบไม่ให้มีสิ่งแปลกปลอมรวมถึงสติ๊กเกอร์ติดอยู่บนผลิตภัณฑ์
- 3.ไม่นำแผ่นความร้อน สัมผัส ชูดขีด กับของมีคมเด็ดขาด

แนะนำความปลอดภัย

- 1.ก่อนการใช้งานครั้งแรก ตรวจสอบแหล่งจ่ายไฟให้เหมาะสมกับอุปกรณ์ ตามที่ระบุไว้ที่ฉลากบนเครื่อง
- 2.ตรวจสอบให้แน่ใจว่าได้ถอดปลั๊กเรียบร้อยแล้วในระหว่างที่ไม่ได้ใช้งาน และเก็บให้ห่างจากเด็ก
- 3.ไม่สัมผัสแผ่นความร้อน เนื่องจากมีอุณหภูมิสูงเพื่อป้องกันไม่ให้เกิดอันตราย
- 4.ถอดปลั๊กก่อนการเติมน้ำในถังบรรจุ
- 5.ไม่จุ่มเครื่องลงในน้ำหรือของเหลวทุกชนิด
- 6.ส่งช่างผู้ชำนาญกันที่หากพบความเสียหายของสายไฟ ห้ามใช้งานเด็ดขาด
- 7.ไม่ผสมสารเคมีใดๆ ลงในถังบรรจุน้ำ
- 8.ไม่ใส่สิ่งแปลกปลอมใดๆ ในช่องบรรจุน้ำเนื่องจากอาจทำให้เกิดอันตรายและเสียหายได้
- 9.วางเตารีดในแนวตั้ง โดยฐานสัมผัสกับพื้นผิวที่มั่นคงและกนร้อนไม่ติดไฟ
- 10.ระวังไม่ให้เตารีดตกหล่น เนื่องจากแรงกระแทกจะทำให้เกิดความเสียหาย

newwave

new you

STEAM IRON
Model : NW-ST03